

ASSEMBLY INSTRUCTION FOR MODEL



PLANETARIUM

Assembly instruction/ Návod na složení planetaria/ Инструкция по сборке:

1. Carefully take out all details from the panel/ Opatrně vyjměte všechny části z desky/
Осторожно вынимайте детали из доски.
2. Smooth out the burrs on gears by a cutter knife/ Vyhlaďte případné ořepy dřevěných částí řezákem/
Заусенцы на шестернях зачистить канцелярским ножом.
3. The assembly without glue/ K sestavení nepoužívejte lepidlo/
Конструкция собирается без клея.
4. Lubricate gears and moving parts with a paraffin candle/ Navoskujte ozubená kola a pohyblivé části parafínovou svíčkou/
Шестерни и подвижные детали механизма смазать парафиновой свечой.



Recommendations to the assembly/ Doporučené skládání/ Рекомендации к сборке:

1. Assembly of the driven gears (nodes)
Sestavení řídicích ozubených (kol : 7, 9, 11, 12, 14, 15, 17, 19, 21).
Сборка ведомой шестерни (узлы

Insert toothpicks halves in the base from carved stows site of the gear (pic. 1). Then turn round the base with toothpicks and put on the rest gradually (pic. 2). Cut off the extra length of toothpicks by a cutter knife/

Vložte rozpuštěná párátko do vyřezů základního kola (obrázek 1). Pak otočte celou základnu i s párátky a skládejte postupně zbytek kol (obrázek 2). Odřízněte vyčnívající párátko řezákem.

Половинки зубочисток вставляются в "основание" со стороны, где имеется гравировка звезда (см. рис. 1), далее "основание" с зубочистками переворачивается и остальные детали надеваются последовательно (см. рис. 2), согласно схемы сборки. Лишнюю длину зубочисток срезать канцелярским ножом.

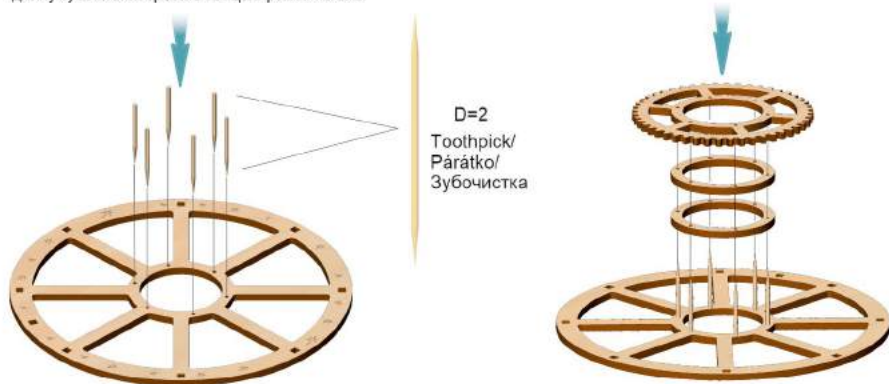

Pic.1/ Obrázek 1/ Рис. 1

Pic.2/ Obrázek 2/ Рис. 2

2. Assembly of satellite gears (nodes)
Sestavení oběžných ozubených (kol : 8, 10, 13, 16, 18, 20, 22).
Сборка обоймы спутников (узлы

Put on clambands (pic. 3) under the satellite gear. Then put on the rod (included in the construction kit) and insert 3mm rods in it (pic. 4) Put the gears on the rods and then put on the upper satellite gear (pic. 5)./

Vložte do vyřezů kola součástky podle obrázku 3. Pak ho položte na kříž (součástí balení) a vložte 3mm tyčky (obrázek 4). Nasadte ozubená kolečka na tyčky a pak nasadte vrchní oběžné kolo (obrázek 5).

В "диск" вставляются "стяжки" (см. рис. 3), затем под низ "диска", в промежуток между "стяжками", подкладывается "крест" (находится в наборе) и до упора в крест вставляются палочки Ø3мм (см. рис. 4). На палочки надеваются шестеренки и последним надевается верхний "диск" (см. рис. 5).

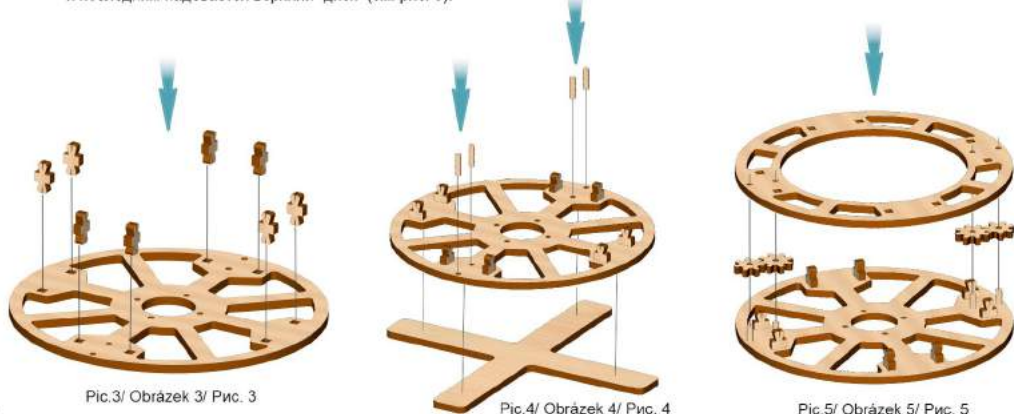

Pic.3/ Obrázek 3/ Рис. 3

Pic.4/ Obrázek 4/ Рис. 4

Pic.5/ Obrázek 5/ Рис. 5

3. Use the rood to push on spacer rings (15) and (85) (pic. 6)/

Použijte kříž ke stlačení kroužků (15) a (85) (Obrázek 6)/

При сборке колонны воспользуйтесь "крестом" для проталкивания проставок (15) и (85) (см. рис. 6).

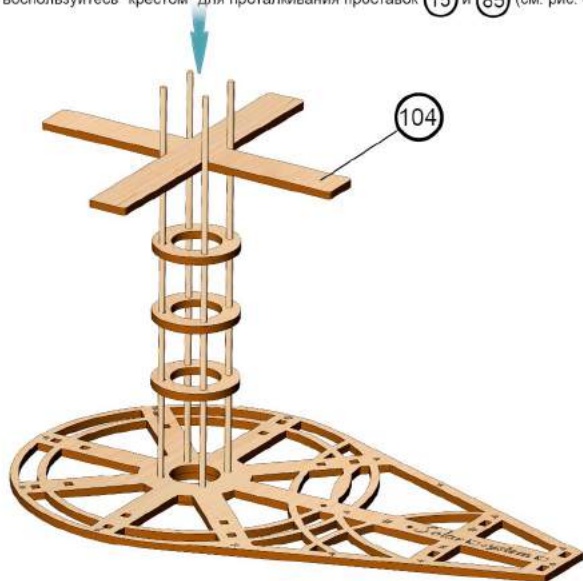

EN Remove the burrs with sandpaper
PL Usunąć zadziory papierem ściernym
FR Retirer les bavures avec du papier à polir
ES Quitar las rebabas con el papel esmeril
DE Grate mit Schleifpapier entfernen
RU Удалить заусенцы наждачной бумагой
IT Sbravare con carta vetrata
CZ Vyhladte smirkových papírem
CN 用砂纸去除毛刺。



EN Details should rotate freely
PL Swobodne obracanie
FR Libre rotation
ES Rotación libre
DE Auf freie Rotation achten
RU Свободное вращение
IT Rotazione libera
CZ Části by se měly volně otáčet
CN 流畅地旋转



EN Wax it with a candle
PL Posmaruj za pomocą świecy parafinowej
FR Graisser avec une bougie de paraffine
ES Engrasar con ayuda de una vela de parafina
DE Mit einer Kerze wachsen
RU Смазать парафиновой свечой
IT Lubrificare con candela di paraffina
CZ Navoskujte svíčkou
CN 用于蜡烛上蜡润滑



EN Cut it with a razor blade
PL Odetnij nożem do kopert
FR Couper avec un cutter
ES Cortar con un bisturí
DE Mit Rasierklinge durchschneiden
RU Обрезать канцелярским ножом
IT Tagliare con un coltello da cancelleria
CZ Vyřízněte řezákem
CN 用刀片切割

EN The manufacturer reserves the right to make changes in the design of the product, not worsening its technical characteristics. Information about the changes made may not be present in this manual.

PL Producent zastrzega sobie prawo do zmiany konstrukcji wyrobu bez pogorszenia jego właściwości technicznych. Niniejsza instrukcja może nie zawierać informacji o zmianach.

FR Le producteur se réserve le droit d'apporter des modifications dans la construction du produit à condition si elles ne portent atteinte à ses caractéristiques techniques. Les renseignements sur les modifications apportées peuvent ne pas être dans la présente notice.

ES El fabricante se reserva el derecho de introducir modificaciones en la construcción del producto, que no empeoran sus características técnicas. Datos sobre modificaciones introducidas pueden no aparecer en esta instrucción.

DE Der Hersteller behält sich das Recht auf Designänderungen, die die technischen Merkmale und Funktionen nicht negativ beeinflussen, vor.

RU Производитель оставляет за собой право вносить изменения в конструкцию изделия, не ухудшающие его технические характеристики. Сведения о внесенных изменениях могут отсутствовать в настоящей инструкции.

IT Il produttore si riserva il diritto di apportare modifiche al design del prodotto, non peggiorando le sue caratteristiche tecniche. Informazioni sulle modifiche apportate potrebbero non essere presenti in questo manuale.

CZ Výrobce si vyhrazuje právo na takové změny v designu produktu, které nebudou mít za následek zhoršení technických vlastností. Informace o změnách nemusí být v návodu uvedeny.

CN 制造商保留对产品设计更改的权利，一切改良旨在增强产品的技术性能。改良处若未出现在手册中，敬请谅解

1

D=2x7.5mm (x4)

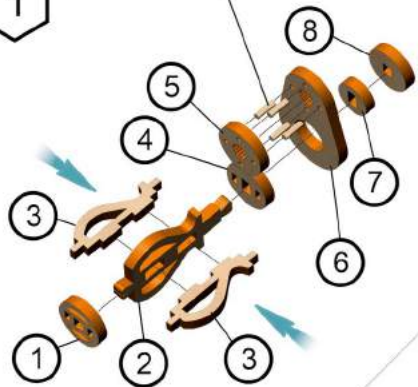

2

D=6x83mm

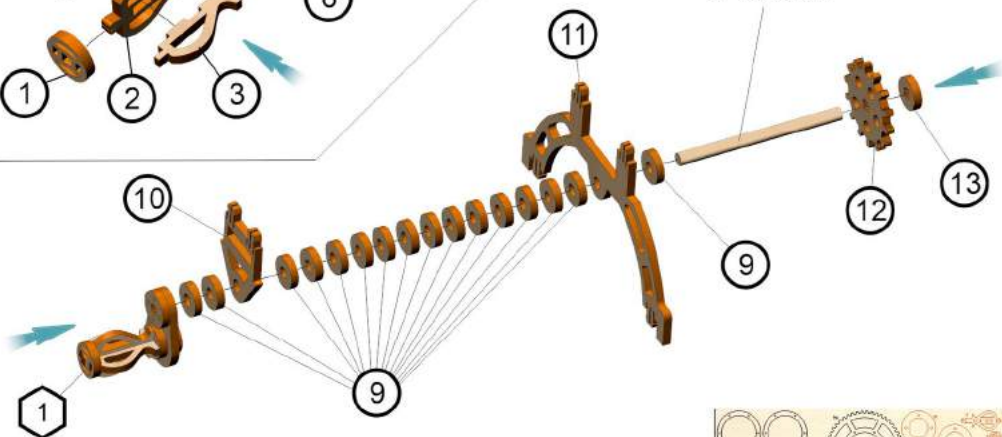

3

D=3x220mm (x4)

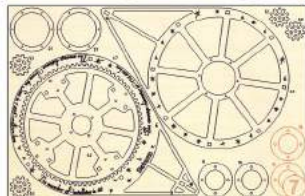
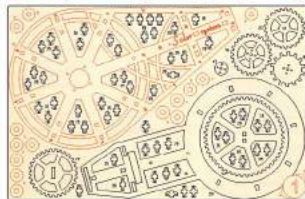
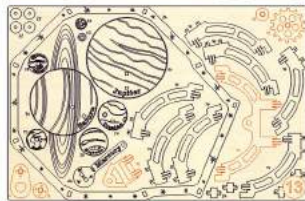
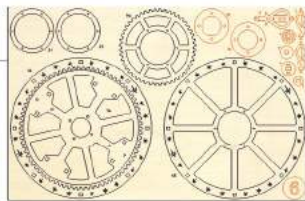
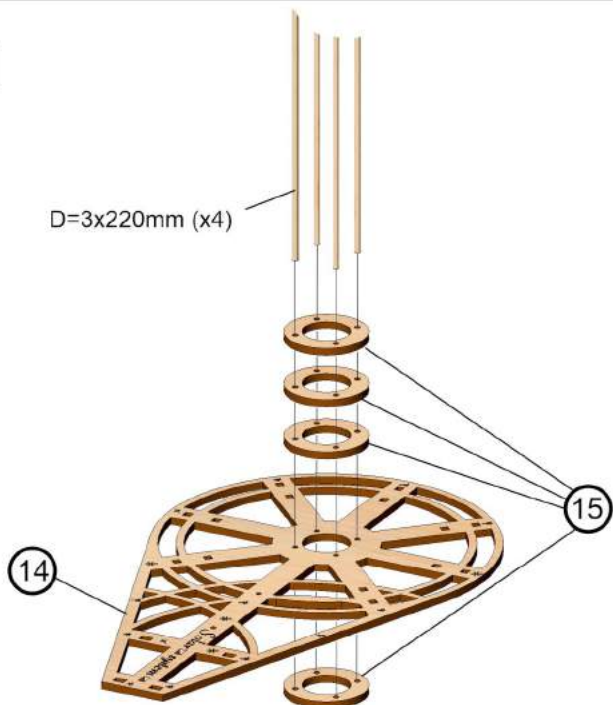

4

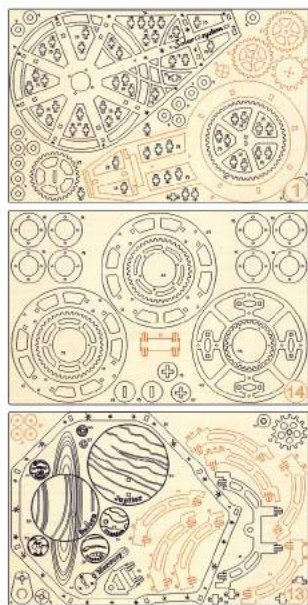
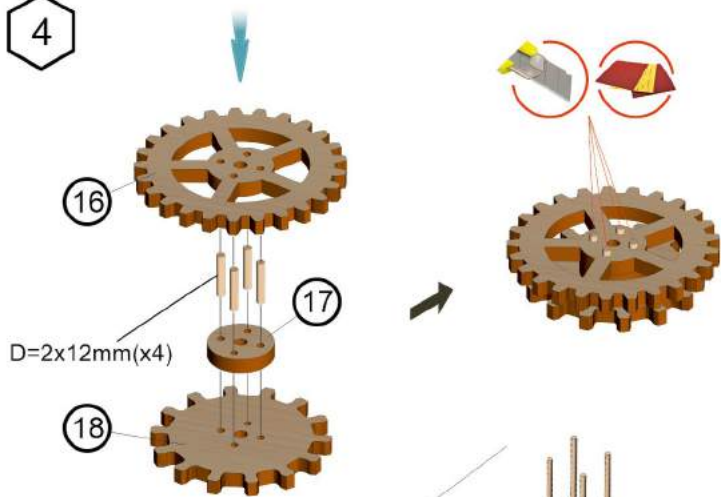

5

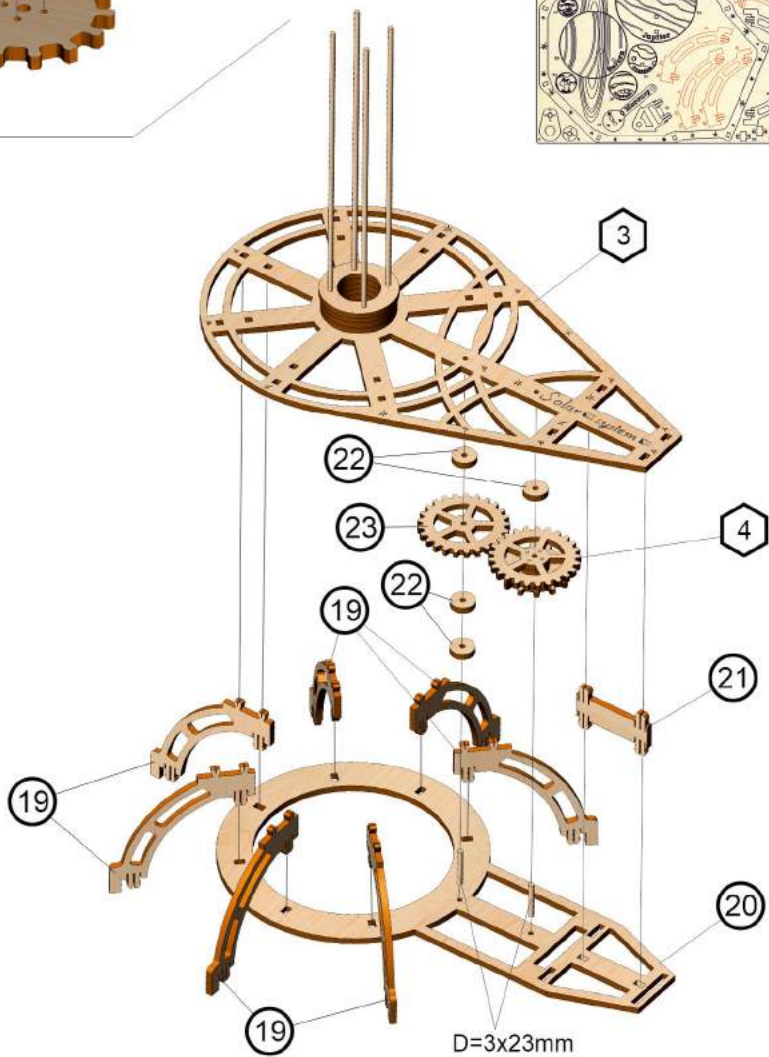

6

5

2

24

Last step/
Posledni krok/
Последний шаг

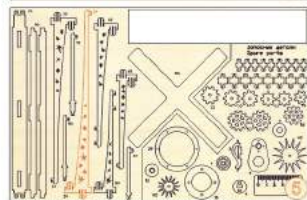
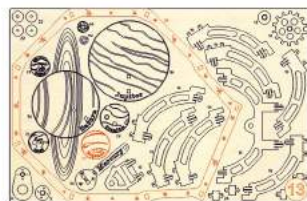

7

Last step/
Posledni krok/
Последний шаг

25

30

26

26

26

D=2x12mm(x4)

29



27

28

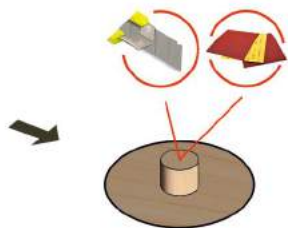

8

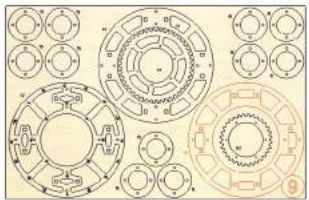
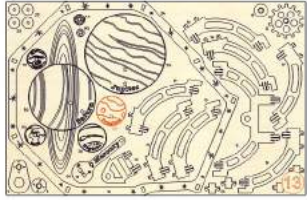
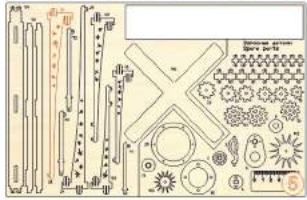
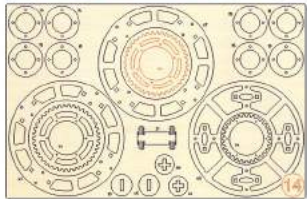
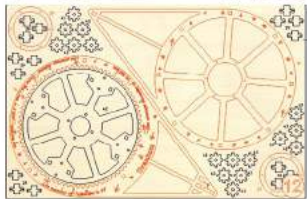
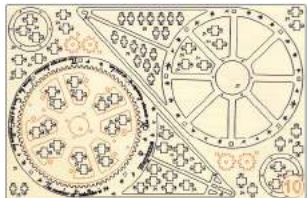
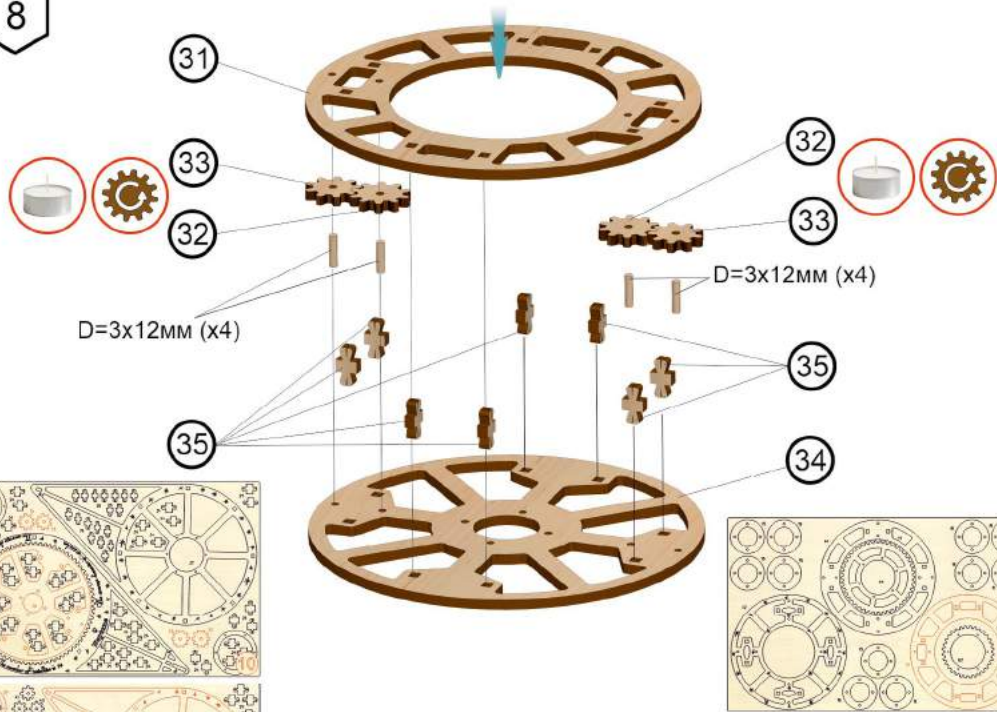

Last step/
Posledni krok/
Последний шаг

9

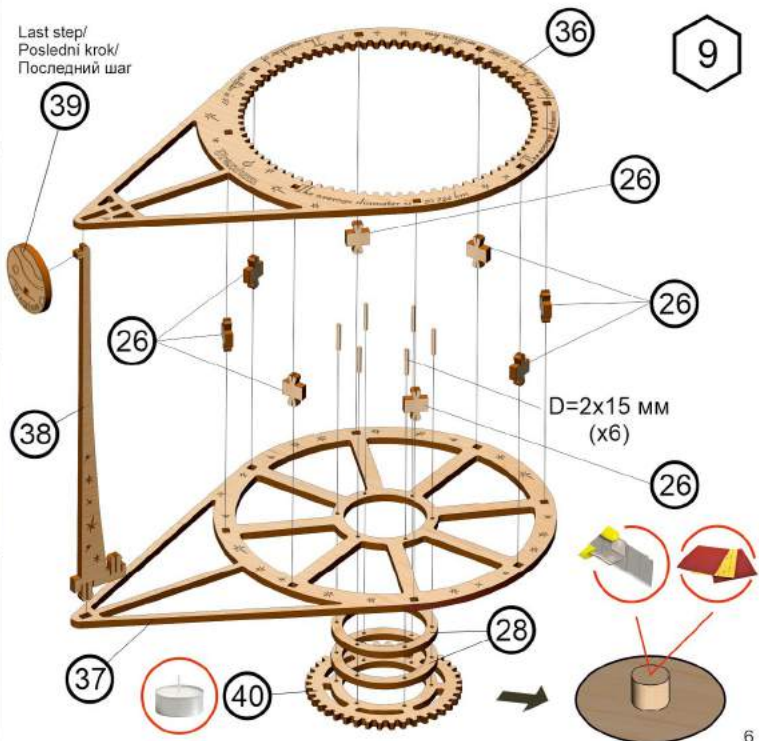

10 X2

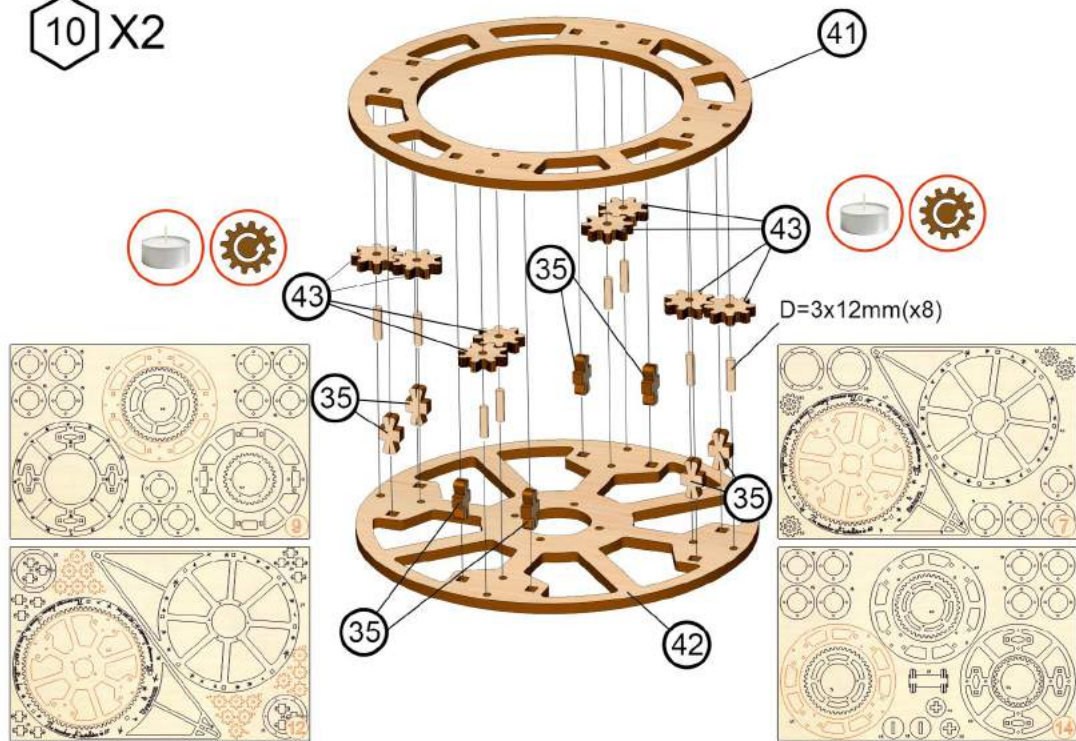

11

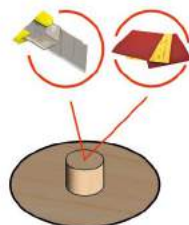
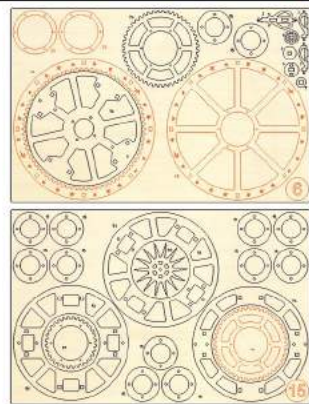
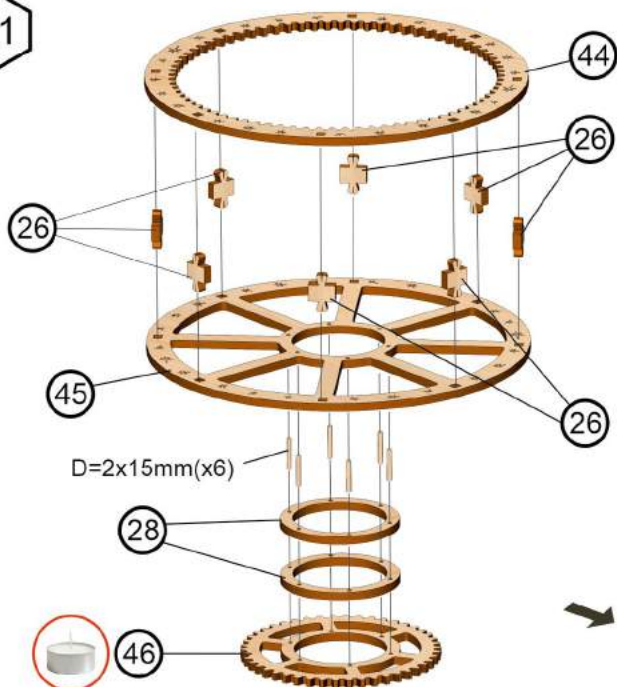

14

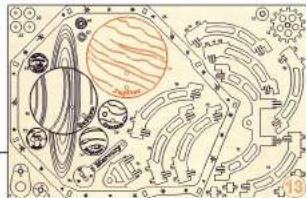
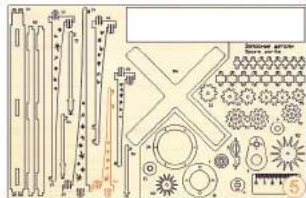
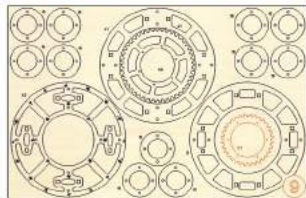
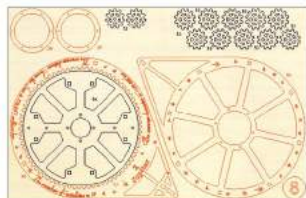
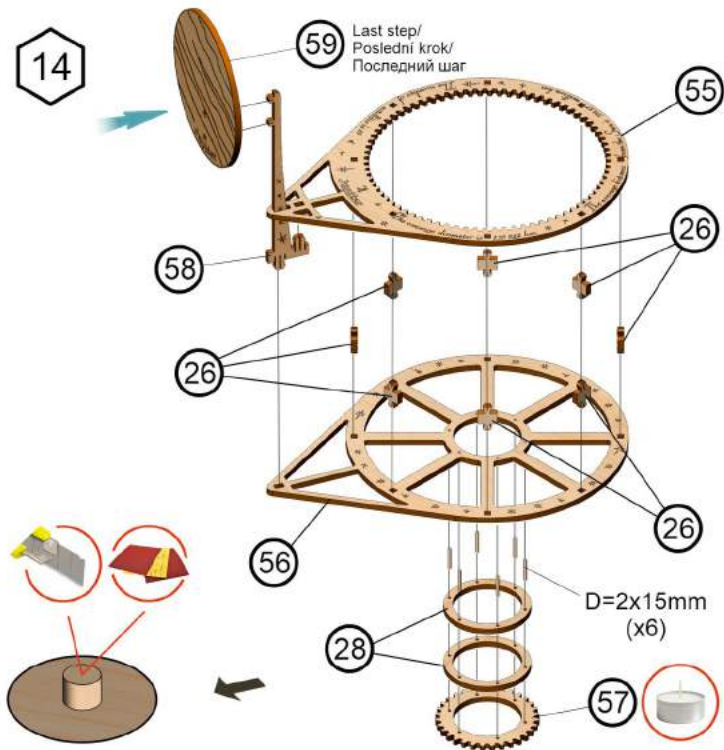

15

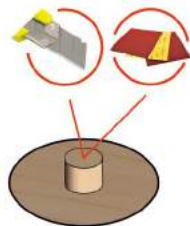
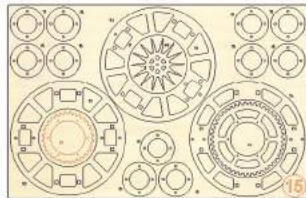
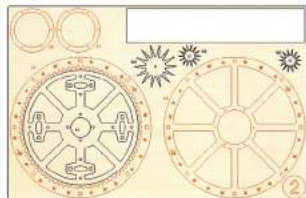
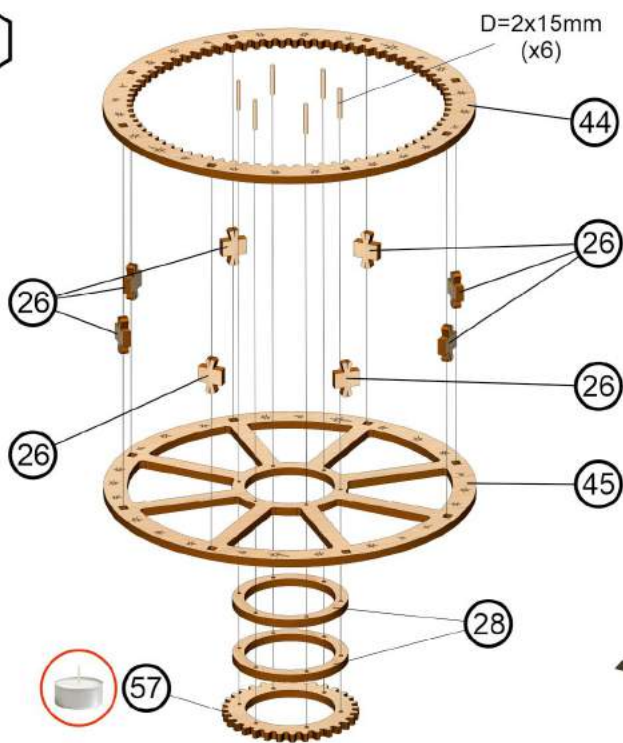

16

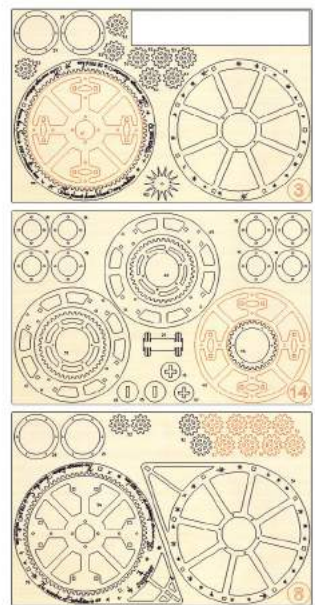
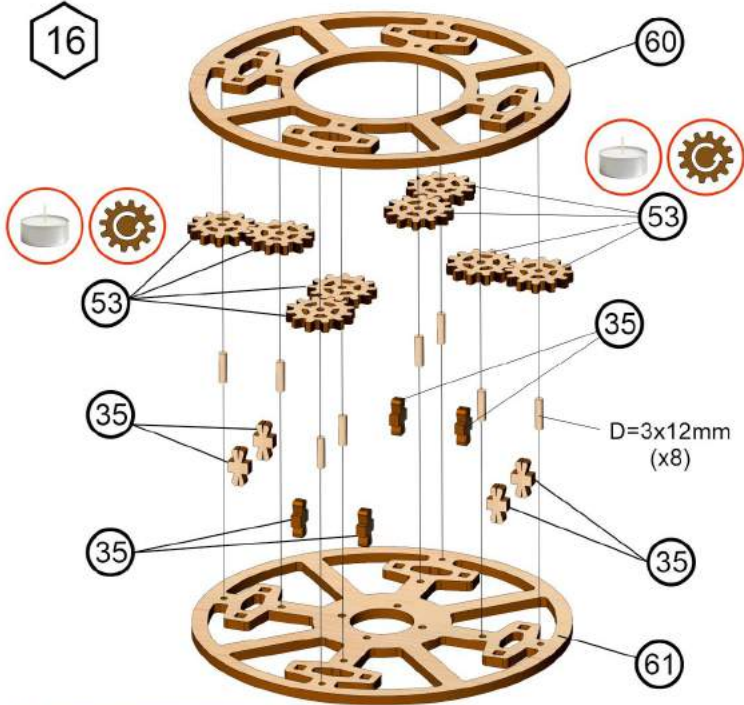

D=3x12mm (x8)

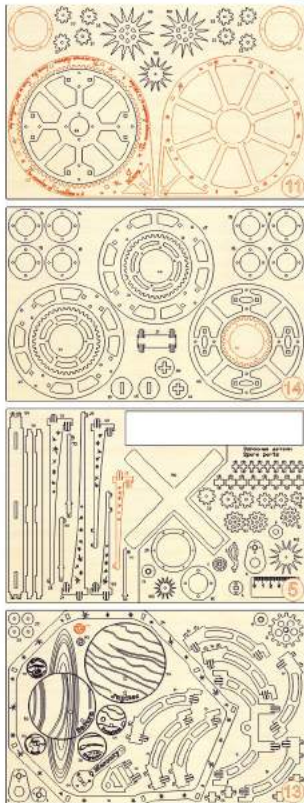

17

Last step/
Posledni krok/
Последний шаг

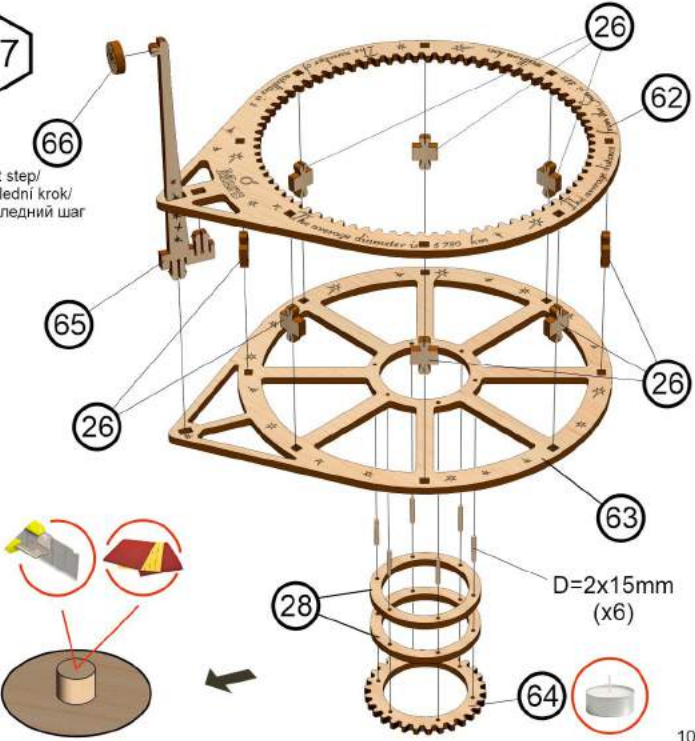

D=2x15mm (x6)

18

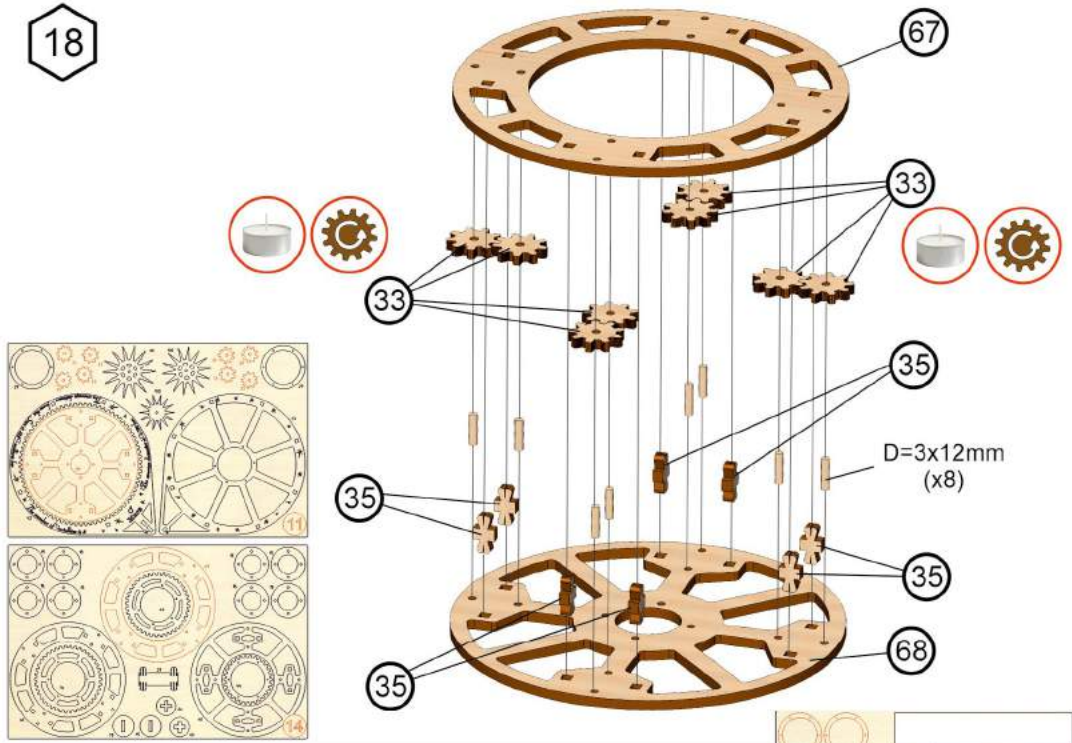

19

Last step/
Posledni krok/
Последний шаг

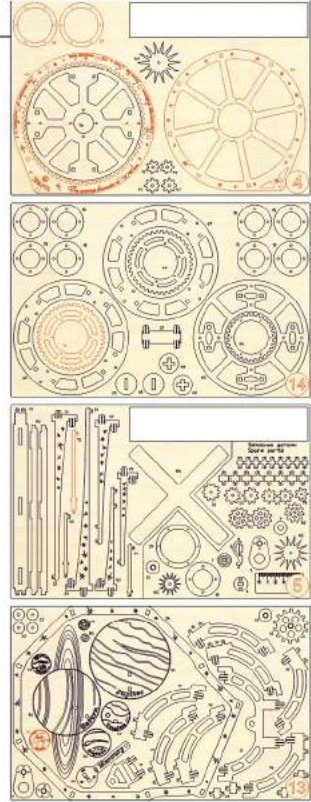
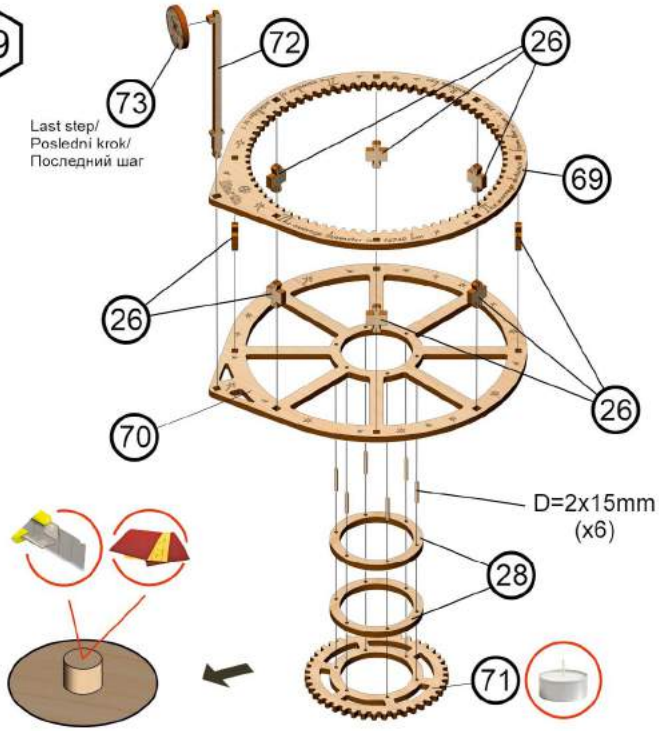

20

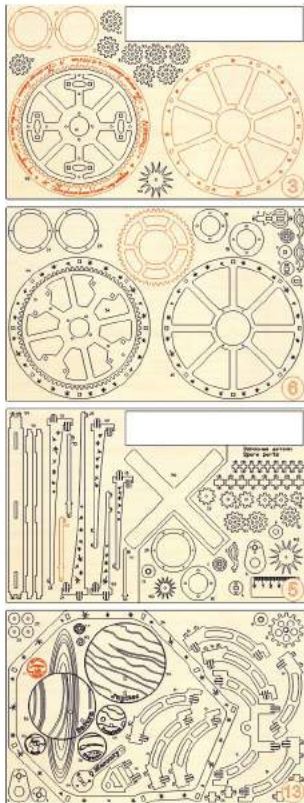
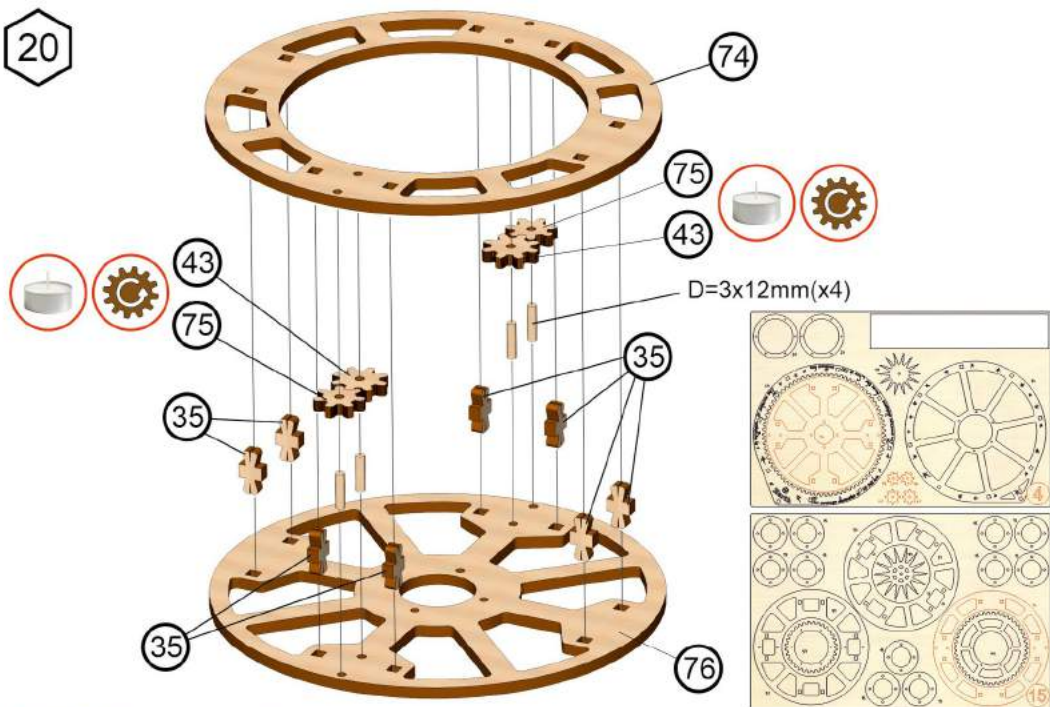

21

Last step/
Poslední krok/
Последний шаг

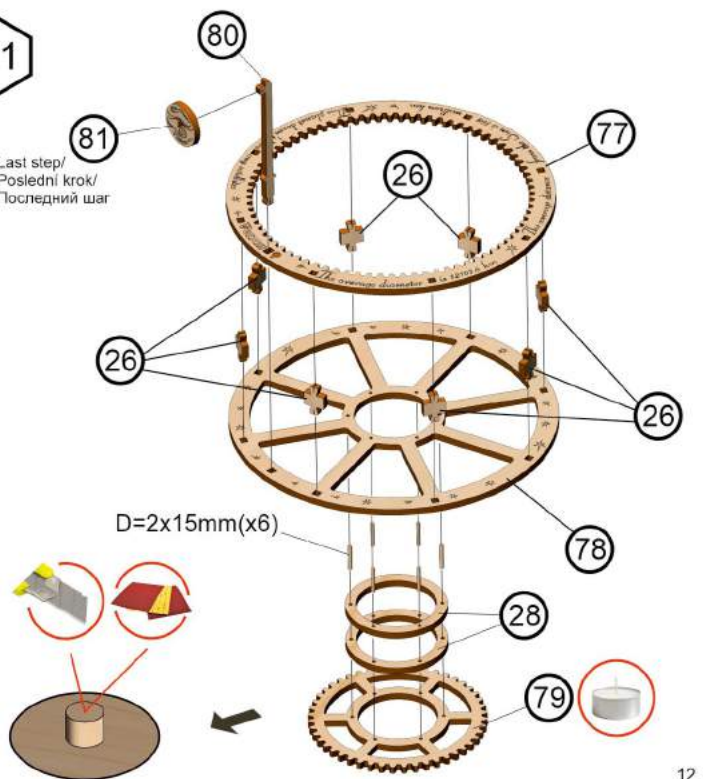

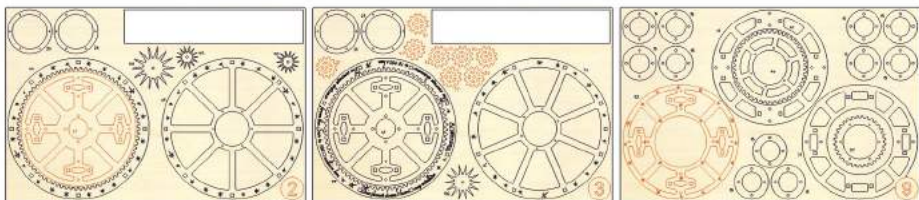
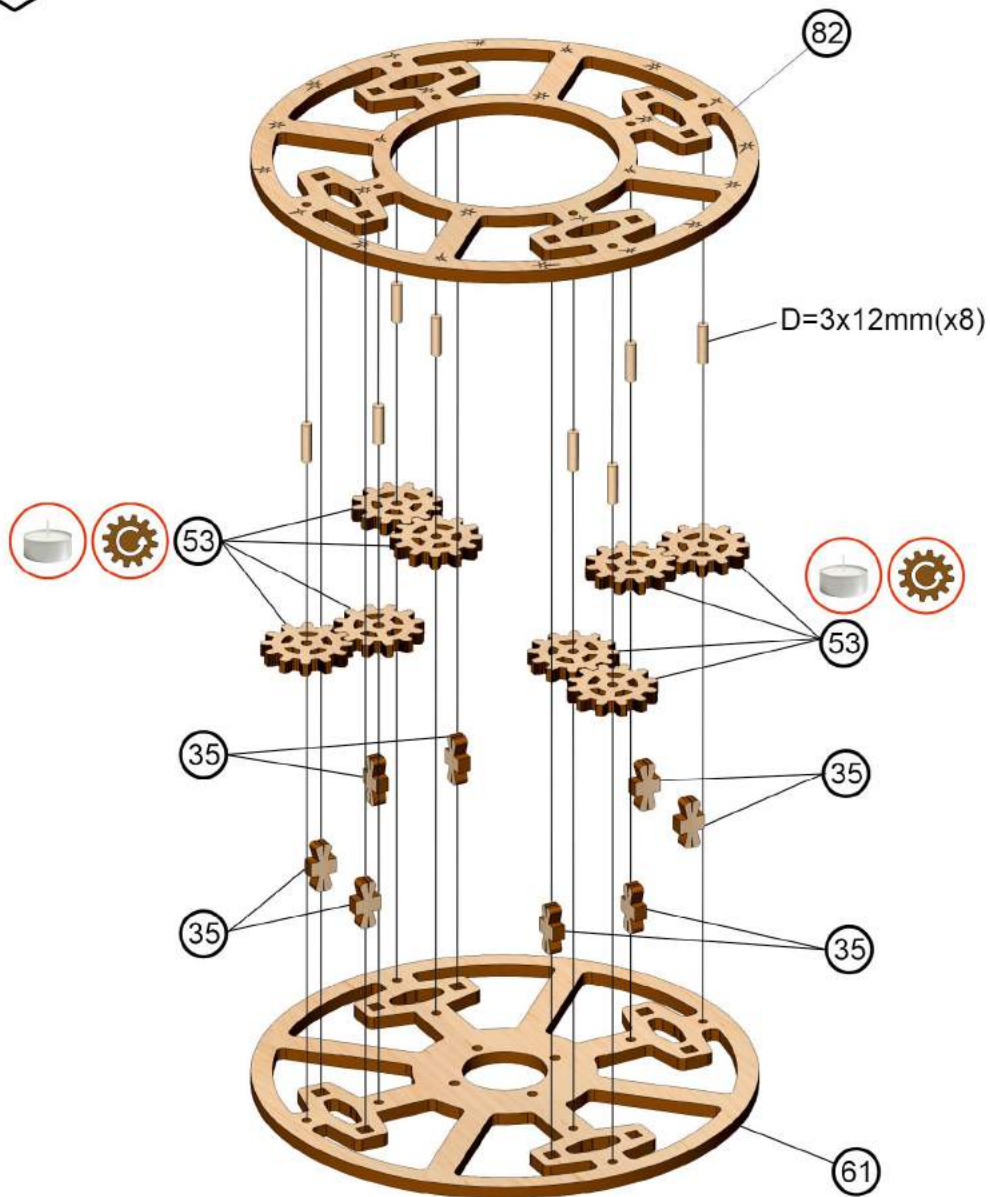

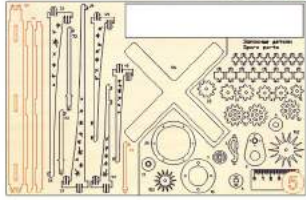
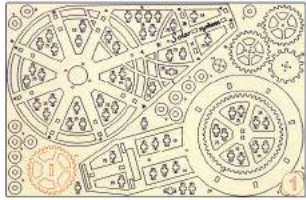
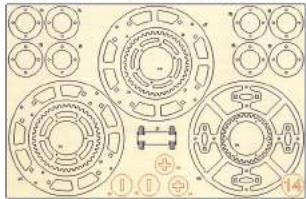
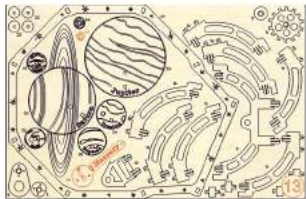
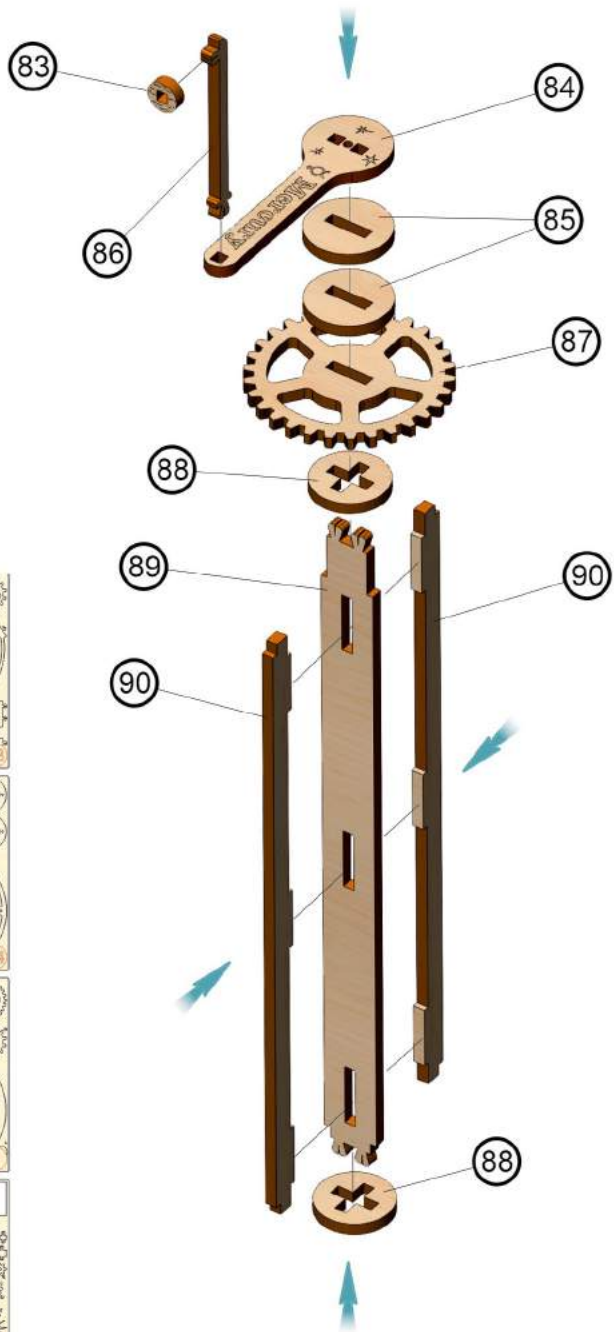

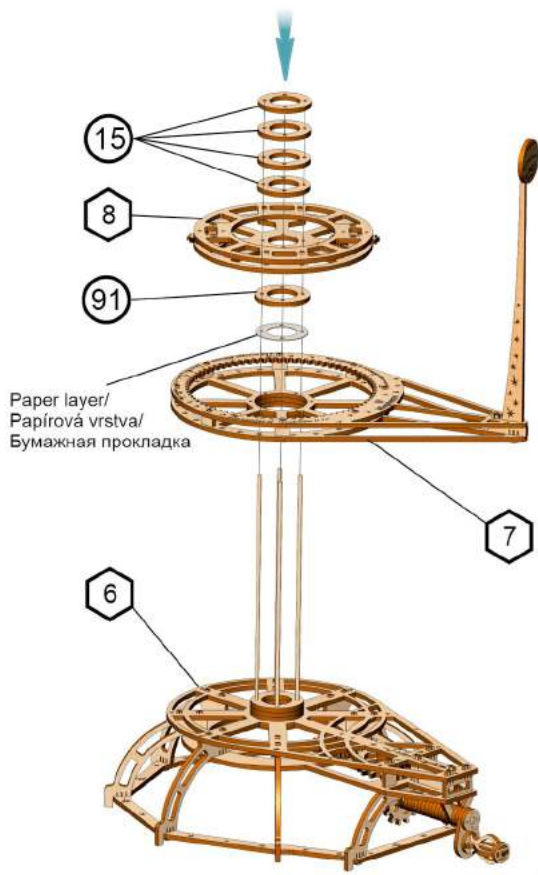

24

25

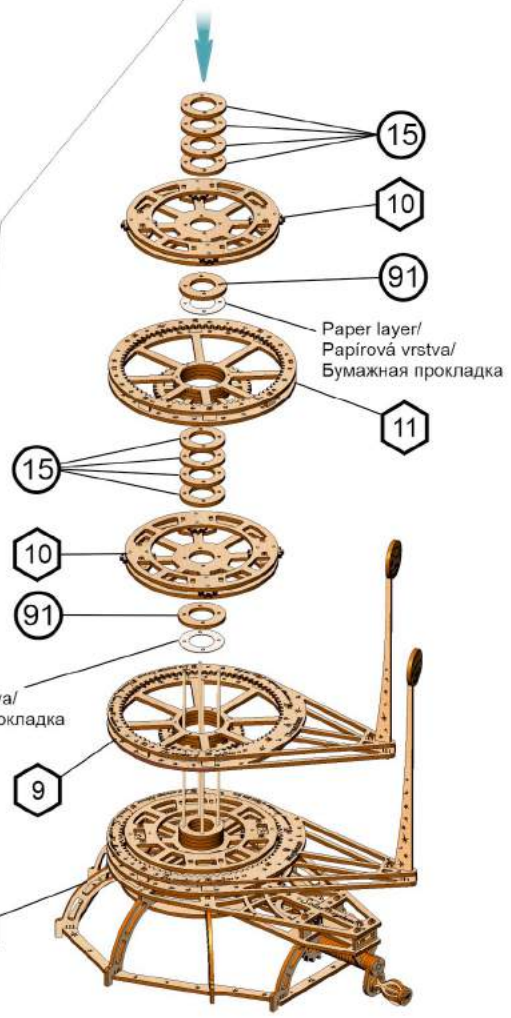
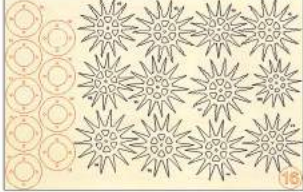
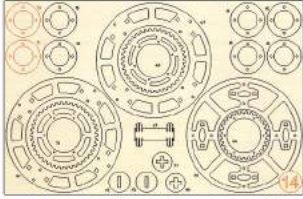
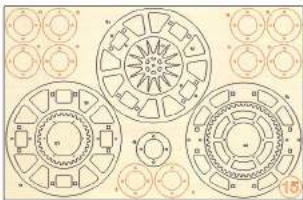

Paper layer/
Papírová vrstva/
Бумажная прокладка

26

15 x4

16

91

Paper layer/
Papírová vrstva/
Бумажная прокладка

15

15 x4

13

91

Paper layer/
Papírová vrstva/
Бумажная прокладка

14

24

15 x4

13

91

Paper layer/
Papírová vrstva/
Бумажная прокладка

12

26

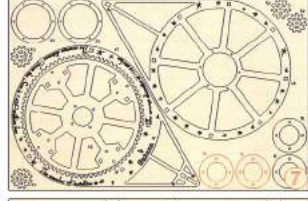
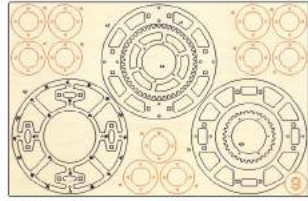
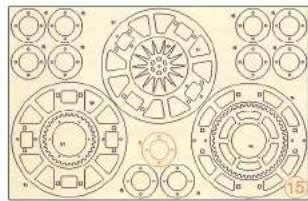

For more details refer to point/
Pro více informací se podívejte na body/
Более подробно в пункте

24

25

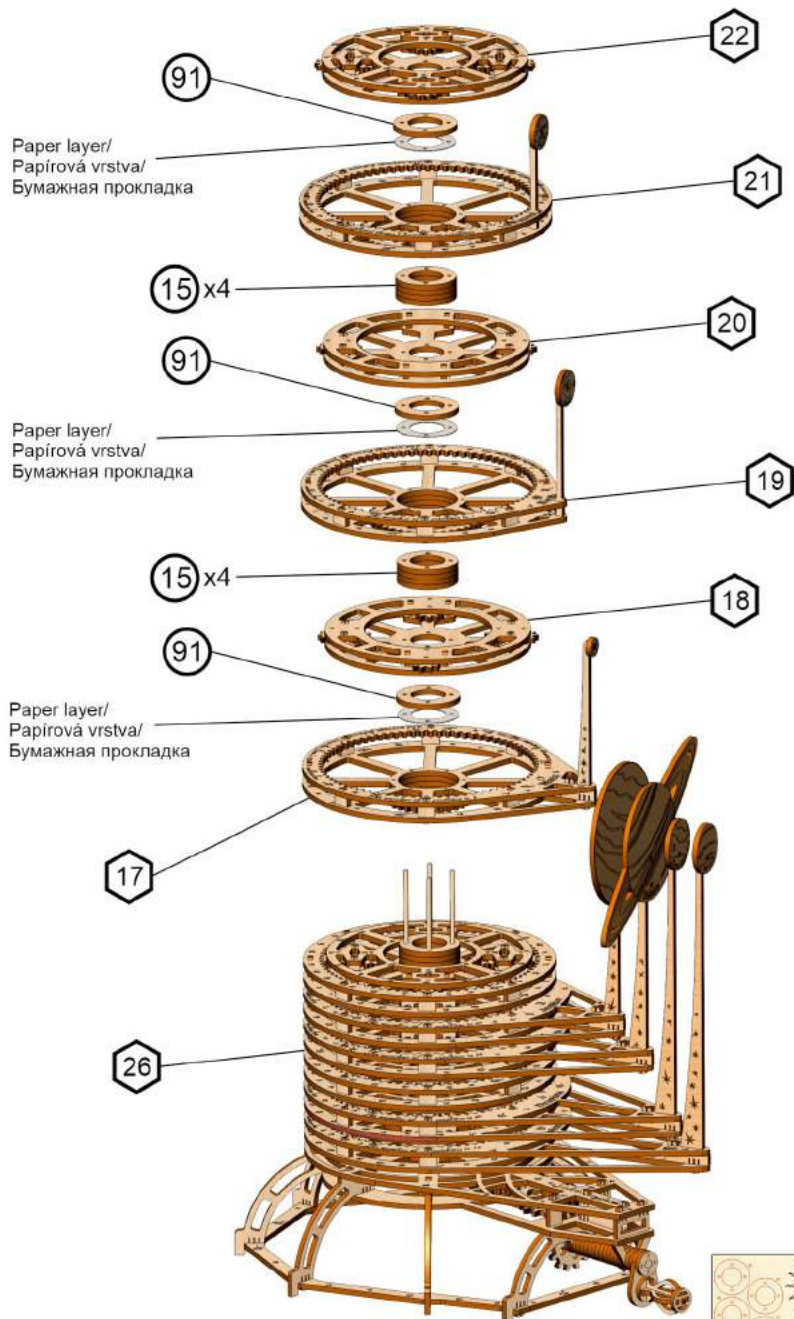

For more details refer to point/
Pro více informací se podívejte na body/
Более подробно в пункте

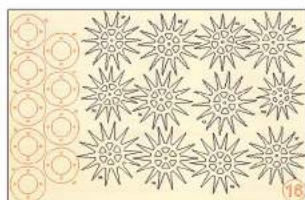
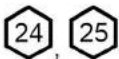

28

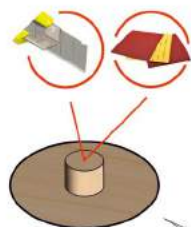
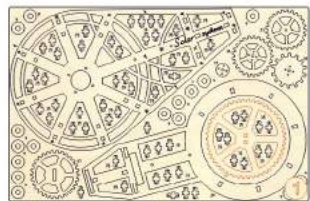

27

23

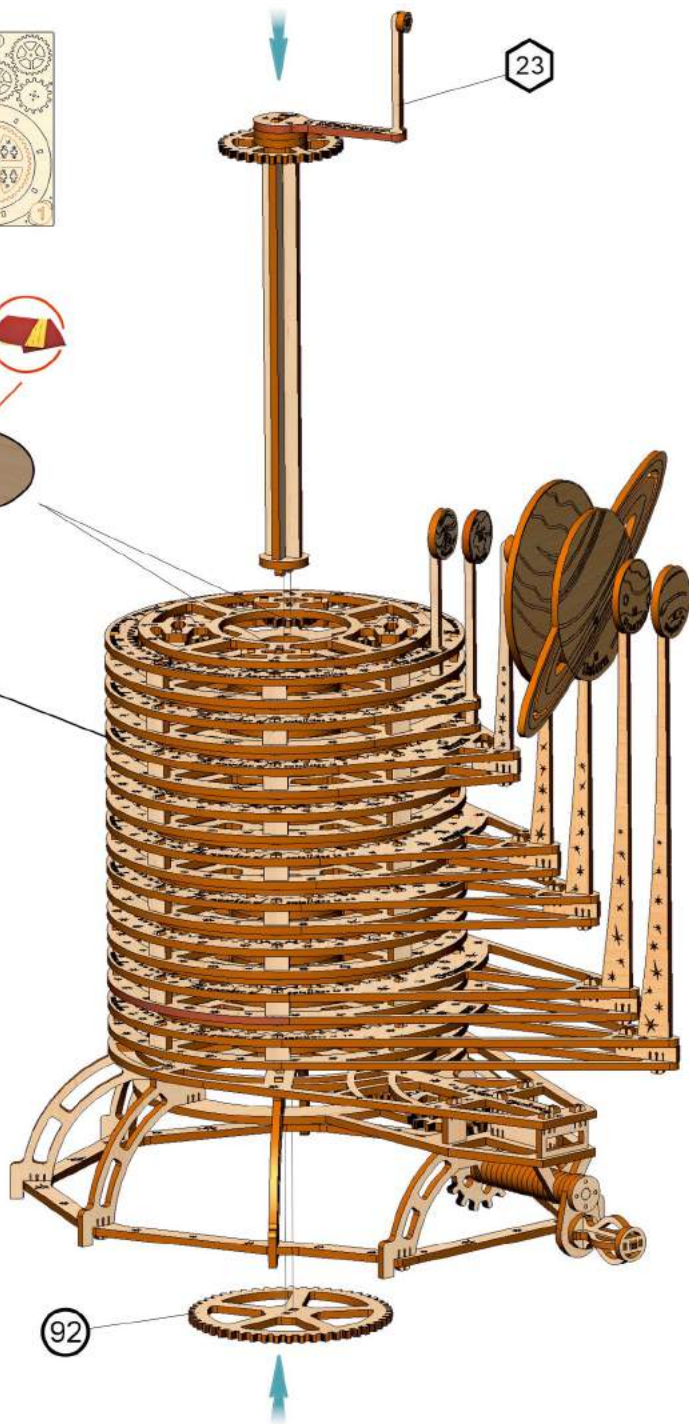

92

29

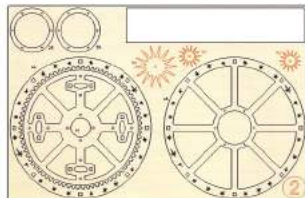
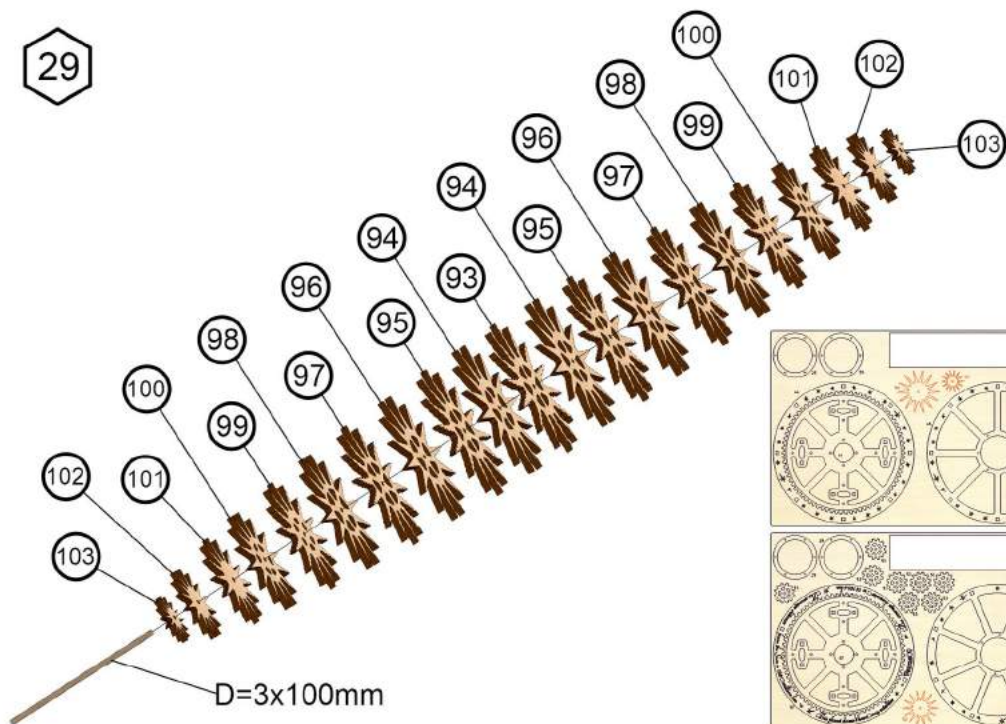

30

